

# PHILIPS



## DSS 930

Digital Speaker System

Ⓜ	Instructions for use	4
Ⓧ	Mode d'emploi	9
Ⓝ	Bedienungsanleitung	13
Ⓝ	Gebruiksaanwijzing	17
Ⓧ	Instrucciones de manejo	21
Ⓡ	Istruzioni per l'uso	25
Ⓝ	Brugsanvisning	29
Ⓢ	Bruksanvisning	33
Ⓧ	Käyttöohje	37



# PHILIPS

## Dank u voor het kiezen van het Philips DSS930 Digitale Luidspreker Systeem.

De DSS930 maakt deel uit van de nieuwe Philips 900 HiFi serie welke uit meer dan 30 apparaten bestaat waaronder het nieuwe Digitale Compact Cassette Deck (DCC). Naast DCC is het Digitale Luidspreker Systeem een van de belangrijkste vernieuwingen.

In dit revolutionaire luidspreker-systeem corrigeert een krachtige 'Digitale Signaal Processor' (DSS) de fouten van de luidsprekers ('drivers').

Dit resulteert in een uitstekende geluidskwaliteit zonder dat hiervoor een grote behuizing van de luidsprekers nodig is. Bovendien biedt dit concept grote flexibiliteit met betrekking tot aansluiting en bediening zoals gebruik van meerdere systemen tegelijk in verschillende luisterruimten.

Lees **voor** u de luidsprekers aansluit of probeert te bedienen deze gebruiksaanwijzing aandachtig door.

Ze omvat drie delen:

- **INSTALLATIE**, geeft aan hoe u uw luidsprekers aansluit en installeert.
- **BEDIENING**, geeft aan hoe uw luidsprekers te gebruiken.
- **ALGEMENE INFORMATIE**, aanwijzingen voor het onderhoud van uw luidsprekers en technische gegevens.

### UITPAKKEN

Controleer de luidsprekers tijdens het uitpakken zorgvuldig op eventuele beschadigingen.

Hoewel het verpakkingsmateriaal speciaal ontworpen is om de inhoud tijdens normaal transport te beschermen, kunnen tijdens het transport beschadigingen ontstaan zonder dat deze aan het verpakkingsmateriaal te zien zijn.

Mocht u transportschade vaststellen, raadpleeg dan uw Philips-handelaar waar u de luidsprekers hebt gekocht.

Bewaar het verpakkingsmateriaal voor het geval u de luidsprekers later nog eens wilt vervoeren.

### NETVOEDING

- Controleer of de op het typeplaatje vermelde netspanning overeenkomt met de plaatselijke netspanning. Raadpleeg uw handelaar of service-organisatie als dit niet het geval is.
- Steek de steker van het netsnoer in het stopcontact. De netvoeding is nu ingeschakeld.

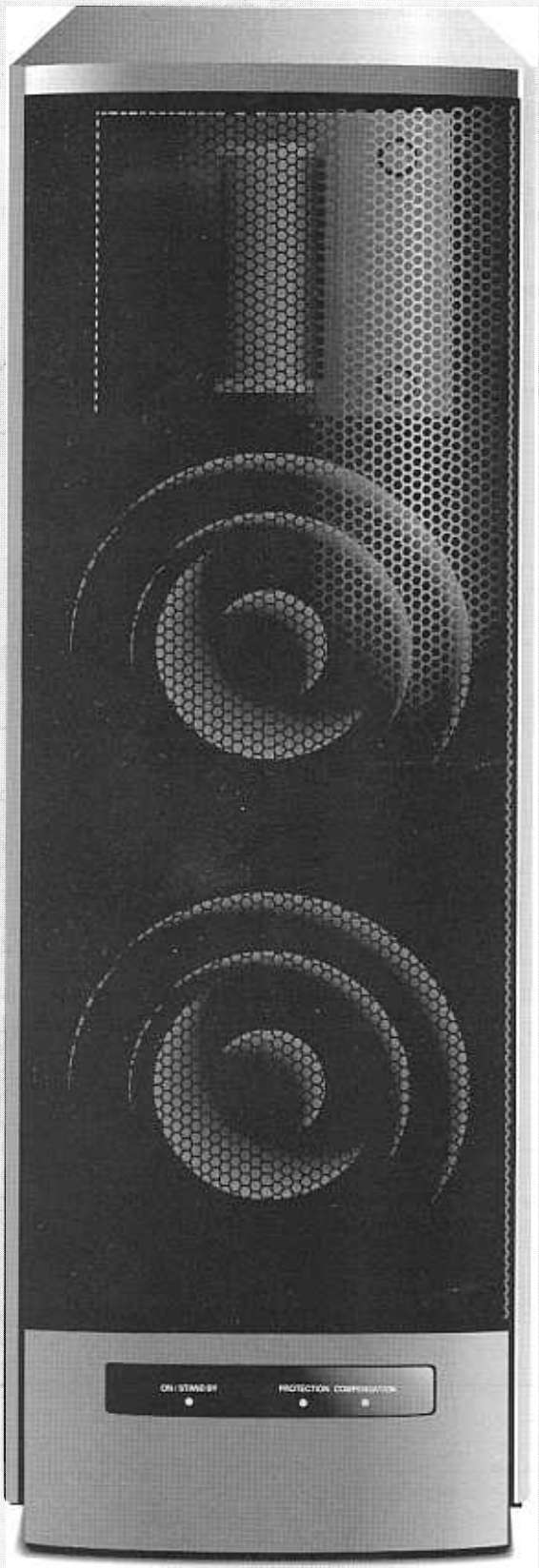

**WAARSCHUWING**

Schakel de luidsprekers niet in voordat alle aansluitingen zijn gemaakt.

**AANSLUITINGEN**

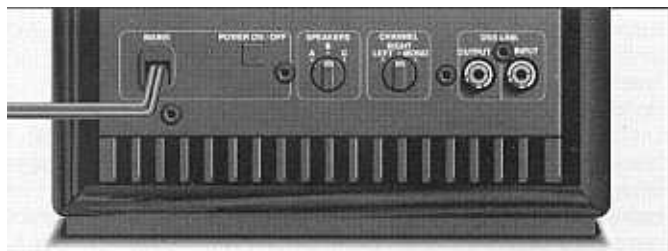

Het DSS930 luidsprekersysteem kan in twee configuraties worden gebruikt:

- Bestaande uit een Digital System Controller (bijvoorbeeld de Philips DSC950) en een of meer paar DSS930 luidsprekers. Alle digitale luidsprekersystemen zijn op de DSC aangesloten via de DSS-verbinding. Deze enkele coax-kabel draagt zowel het stereo audio-sigitaal als de signalen voor bij voorbeeld volume- en tooncontrole. Al deze signalen zijn digitaal.
- Verbind de DSS-uitgang van de Digital System Controller via de coax-kabel met de **DSS LINK INPUT**-bus van de eerste luidspreker. Verbind vervolgens de **OUTPUT**-bus van de eerste luidspreker via een coax-kabel met de **INPUT**-bus van de tweede luidspreker.
- Verbind de overige luidsprekers op dezelfde manier.

*Deze keten moet altijd worden beëindigd door middel van een eindplug.*

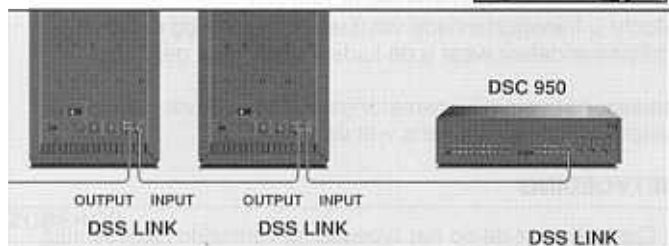

- De digitale luidsprekersystemen kunnen ook op beide DSS-uitgangen van de DSC aangesloten worden. Op deze manier maakt de DSC deel uit van de keten.

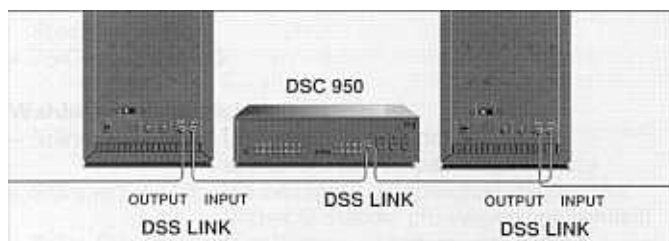

- Bestaande uit een enkele digitale bron (bij voorbeeld een CD-speler) en een of meer paar DSS930-luidsprekers.
- Verbind de digitale uitgang van de CD-speler (of een andere digitale bron) via de coax-kabel met de **DSS LINK INPUT**-bus van de eerste luidspreker. Verbind vervolgens de **OUTPUT**-bus van de eerste luidspreker via een coax-kabel met de **INPUT**-bus van de tweede luidspreker.
- Verbind de overige luidsprekers op dezelfde manier.

**LUIDSPREKER-SYSTEEM A/B/C**

Tot 6 paar luidsprekers, gegroepeerd in 3 afzonderlijk bestuurbare systemen, kunnen onderling worden verbonden en worden bediend via een DSC of een digitale bron.

Alle componenten zijn via een enkele bus (DSS-link) met elkaar verbonden.

Met de SPEAKERS-schakelaar aan de achterkant van uw DSS930 kunt u systeem A, B en C kiezen.

Let er op dat alle luidsprekers in een kamer op hetzelfde systeem zijn afgesteld en dat de DSC in kamer 1 (systeem A) staat.

**Opmerking:** De maximum lengte van een DSS-link-kabel tussen twee luidsprekers is 20 meter.

Hieronder vindt u enkele voorbeelden voor het aansluiten van digitale luidsprekersystemen.

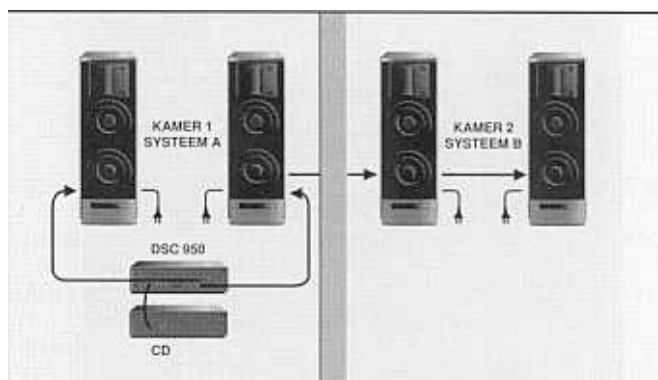
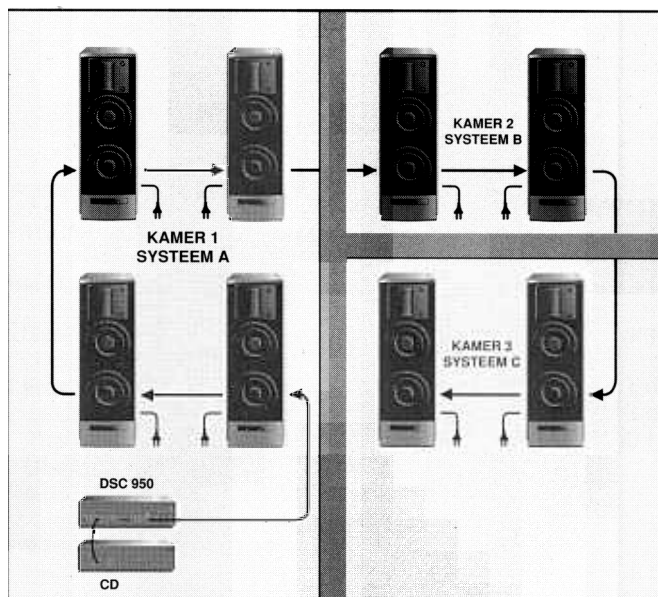

Nederlands

**PLAATSEN VAN DE LUIDSPREKERS**

De akoestische wisselwerking tussen de luidspreker en de ruimte waarin deze is opgesteld is uitermate complex en reeds jarenlang onderwerp van studie door technici en wetenschappers. Het probleem wordt nog gecompliceerder door het feit dat er voor normale huiskamers geen vaste architectonisch/akoestische specificaties bestaan.

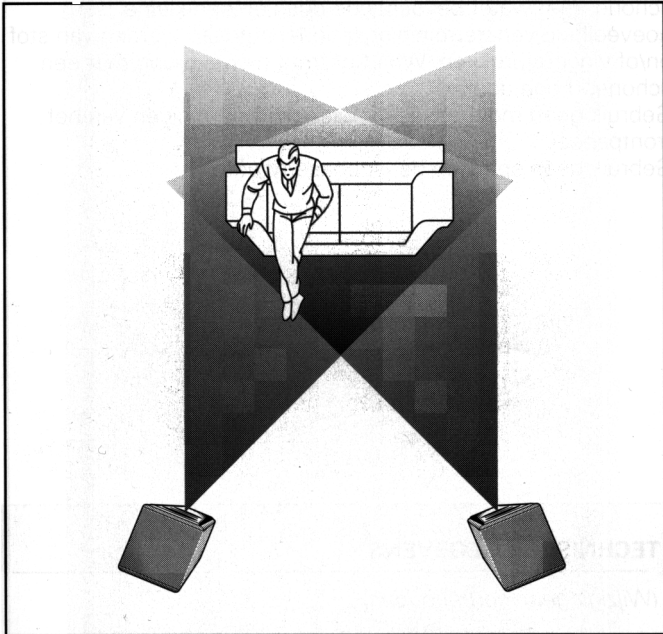

- De luidsprekers moeten zo symetrisch mogelijk en op gelijke hoogte worden opgesteld.
- De DSS930 biedt de beste weergave wanneer de hoge tonen-luidspreker (tweeter) zich (wanneer u zit) op oorhoogte bevindt ( $\pm$  1 meter van de vloer tot de bovenkant van de luidspreker). Dit kunt u het beste bereiken door gebruik te maken van speciale luidspreker-standaards (zie accessoires). Door spikes aan te brengen tussen de DSS en de standaard en/of tussen de standaard en de vloer verbetert u de kwaliteit van de lage tonen-weergave.
- Het beste stereo effect verkrijgt u als de afstand tussen de twee luidsprekers gelijk is aan de afstand tussen elke luidspreker en de luisteraar zodat luisteraar en luidsprekers een gelijkbenige driehoek vormen.
- Stel de luidsprekers bij voorkeur niet op in een hoek; hierdoor worden de lage tonen te veel versterkt.
- Plaats geen obstakels voor de luidsprekers; dit beïnvloedt de hoge tonen-weergave waardoor het stereo-effect sterk vermindert.  
De luisteraar moet de luidsprekers kunnen 'zien'.

De 'akoestische kwaliteit' van de luisterruimte draagt in belangrijke mate bij aan de totale geluidskwaliteit van uw systeem.

- De akoestiek van uw kamer beïnvloedt daarom de geluidskwaliteit van uw nieuwe Philips luidsprekersysteem.
- Als uw kamer vlakke, harde wanden, vloer en plafond heeft en weinig meubilair bevat, kan het zijn dat de hoge tonen schel- en/of de lage tonen 'dreunend' worden weergegeven. Dit kunt u compenseren door geluidabsorberende voorwerpen aan de wanden, op de vloer, voor en naast de luidsprekers en de luisterpositie aan te brengen.
  - Als uw kamer zwaar gemeubileerd is, dikke vloerbedekking en gordijnen heeft, kan het zijn dat de hoge tonen afgezwakt worden. Een nauwkeurige opstelling van de luidsprekers ten opzichte van de luisterpositie kan hier helpen. Hierdoor wordt niet alleen de spectrum- (of frequentie-) balans van het systeem beïnvloedt maar ook het stereo-effect.

**POWER ON/OFF**

**WAARSCHUWING**  
Schakel de luidsprekers niet in voordat alle aansluitingen zijn gemaakt.

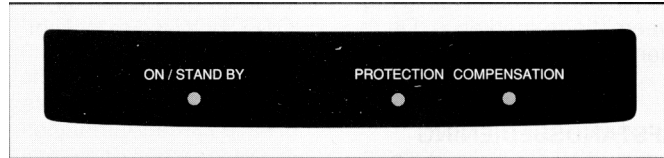

- Druk de POWER ON/OFF-toets op de achterkant van uw luidspreker in.  
De luidspreker gaat nu in standby.  
De ON/STANDBY-indicator licht rood op.  
In standby kunnen opdrachten van de afstandsbediening worden ontvangen.
- Luidsprekersysteem A wordt geactiveerd wanneer de hele keten (luidsprekers en DSC) is ingeschakeld.  
De ON/STANDBY-indicator licht rood op.
- Zodra de luidspreker geactiveerd is, wordt een interne softwarecontrole uitgevoerd en de indicators ON/STANDBY (groen) en COMPENSATION (geel) lichten verschillende keren op.
- Wanneer u uw DSC naar standby schakelt, zullen ook de luidsprekers in standby gaan.
- Druk de POWER ON/OFF-toets opnieuw in om de stroom uit te schakelen. Dit is slechts aan te raden wanneer de luidsprekers langere tijd niet gebruikt zullen worden, bij voorbeeld tijdens een vakantie.  
Wanneer de stroom is uitgeschakeld kunnen geen opdrachten van de afstandsbediening worden ontvangen.

Nederlands

**DIGITAL SYSTEM CONTROLLER**

Alle communicatie binnen het systeem loopt via een hoofdapparaat (master). Dit hoofdapparaat regelt alle opdrachten die via de afstandsbediening binnenkomen. Na het verwerken van de opdracht stuurt het hoofdapparaat gewoonlijk een signaal naar een of meer secundaire apparaten (slaves).

In een systeem waarin een DSC is opgenomen, is de DSC altijd het hoofdapparaat. De DSC stuurt signalen naar de eerste luidspreker in de keten. Deze geeft ze door naar de volgende luidspreker enz. Zo wordt bij voorbeeld de toonregeling via de DSC naar de luidsprekers doorgegeven.

Zijn uw luidsprekers direct verbonden met een enkel digitaal apparaat (bij voorbeeld een CD-speler) dan is de eerste luidspreker in de keten het hoofdapparaat (master). (Wordt bij voorbeeld de geluidssterkte ingesteld op een luidspreker dan zullen ook de andere luidsprekers (in hetzelfde systeem) hieraan hun geluidssterkte aanpassen.)

**COMPENSATIE**

De Philips DSS breidt het digitale bereik binnen de luidsprekers uit tot de 'Digitale Signaal Processor' (DSP). Elke luidspreker heeft een ingebouwde DSP. De DSP compenseert de natuurlijke, fysieke eigenschappen van het luidsprekersysteem om zo een lineaire amplitude- en lineaire fase-weergave te bereiken.

COMPENSATION licht op (geel) wanneer de DSP actief is. De geluidswaergave is dan optimaal.

De 'Digitale Signaal Processor' kan alleen op de DSC worden uitgeschakeld. Pas als de DSP is uitgeschakeld kunnen de toonregelaars BASS en TREBLE worden gebruikt.

**PROTECTIE**

Het ingebouwde protectiesysteem voorkomt dat de Isophase hoge tonen-luidspreker (tweeter) wordt beschadigd bij langdurige pieken in de hoge tonen. Korte pieken worden geaccepteerd maar als een piek te lang duurt, treedt het protectiesysteem in werking. De piek wordt een weinig afgezwakt zonder dat dit aan de weergave te merken is. De rode PROTECTION-indicator licht hierbij op.

**AFSTANDSBEDIENING**

Alle luidsprekers zijn voorzien van een infra-rood afstandsbedienings-'oog' zodat u de afstandsbediening op elke luidspreker in de luisterruimte kunt richten. De opdrachten van de afstandsbediening worden automatisch doorgegeven aan de andere luidsprekers en de DSC.

Met de afstandsbediening kunt de volgende functies bedienen:

- Speakers A:** in- en uitschakelen (standby) van luidspreker-systeem A.
- Speakers B:** in- en uitschakelen (standby) van luidspreker-systeem B.
- Speakers C:** in- en uitschakelen (standby) van luidspreker-systeem C.
- Volume:** verhogen en verlagen van de geluidssterkte per luidsprekersysteem
- MUTE** aan/uit: verminderen van het geluid met 24dB.
- STANDBY:** langer dan 1 seconde ingedrukt houden om alle elementen in het systeem naar standby te schakelen.

Als een opdracht van de afstandsbediening wordt ontvangen, knippert de STANDBY-indicator (oranje).

**ACCESSOIRES**

**Standaard**

- afstandsbediening met 7 toetsen
- DSS-link, 6 meter kabel met 2 vergulde Cinch-stekers
- 75 Ohm eindplug

**Opties**

- Standaards FV 105: luidsprekerstandaard met spikes (2 standaards per doos)
- Standaards FV 110: vier-potige luidsprekerstandaard met spikes (2 standaards per doos)
- Spikes FV 101: 4 spikes per doos
- DSS-link FV 120: 20 meter kabel met 2 vergulde Cinch-stekers

**ONDERHOUD**

De boven- en zijpanelen van het Philips DSS 930 luidspreker-systeem zijn afgewerkt met een zwarthouten fineerlaag. Het verdient aanbeveling de behuizing regelmatig af te stoffen. Voor het reinigen van de behuizing kunt u ook een weinig meubelwas gebruiken.

Het frontpaneel is afgewerkt met grijze lak en kan met een schone, met water bevochtigde doek en een kleine hoeveelheid vensterreinigingsmiddel ontdaan worden van stof en/of vingerafdrukken. Wrijf het front hierna droog met een schone, droge doek.

Gebruik geen meubelwas of -olie voor het reinigen van het frontpaneel. Gebruik geen spray op de Isophase tweeter.

**TECHNISCHE GEGEVENS**

*(Wijzigingen voorbehouden)*

**Systeem:** Digitaal Actief, 2-weg

**Frequentiegebied:** 50-20.000 Hz, ± 1,5 dB  
...40-20.000 Hz, ± 3 dB

**Fase lineariteit:** ± 20°, 350-19.000 Hz

**Crossover frequentie:** 4000 Hz (Akoestisch, -6 dB, 36 dB/octave)

**Versterkers**

Lage frequenties: 80 Watt Cont.(IEC) / 320 Watt Piek (8Ω)  
Hoge frequenties: 20 Watt Cont.(IEC) / 40 Watt Piek (8Ω)

**Digitaal/Analoog omzetting**

Lage frequenties: Differential bitstream, 128 x Oversampling  
Hoge frequenties: Differential bitstream, 128 x Oversampling

**Signaal/ruisverhouding:** tot 100 dB

**Kanaalscheiding:** oneindig

**Frequenties:** 32 / 44.1 / 48 kHz

**Aansluitingen**

DSS-link ingang: Cinch, IEC958 compatible (0.5 Vp-p, 75 Ohm)  
DSS-link uitgang: Cinch, IEC958 compatible (0.5 Vp-p, 75 Ohm)

**Luidsprekers**

Woofers: 2 x 5 1/4 inch polypropyleen  
Tweeter: Isophase type

**Behuizing:**

Afmetingen (H x B x D): 575 x 220 x 325 mm  
Akoestisch volume: 13 liter  
Materiaal behuizing: 19 mm MDF  
Material frontpaneel: 25 mm MDF  
Gewicht: ± 16 kg